

# BANCHI DI RADDRIZZATURA



 **SPANESI**®

## INDICE

Dima Universale	04
100TB	14
100TS	15
102	16
106	17
106 Plus	18
106 EXT	19
Banchi - Componenti	20

## Performance and Design



# DIMA UNIVERSALE

## Riparazione tridimensionale

La dima universale è uno sofisticato strumento che permette di riparare qualsiasi veicolo con gli accessori in dotazione.

È interamente collocata in un carrello mobile e garantisce precisione e velocità in tutto il processo di riparazione.

Composta da:

- Carrello dima
- 5 Traverse
- Cremagliere
- Rampe e pedane
- Kit viti speciali
- Winstar software
- McPherson

### Carrello dima

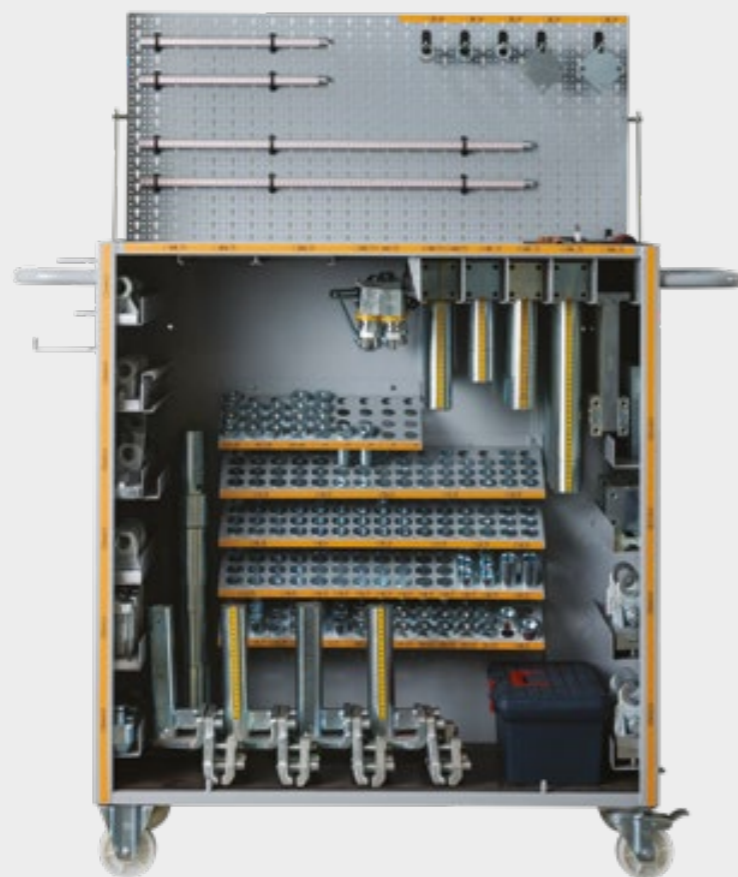

Il carrello dima contiene tutti gli elementi che compongono la dima universale. Non è quindi necessario acquistare alcun tipo di optional per fissare e riparare i veicoli futuri non ancora in circolazione.

### 5 Traverse



### Cremagliere



### Rampe e pedane

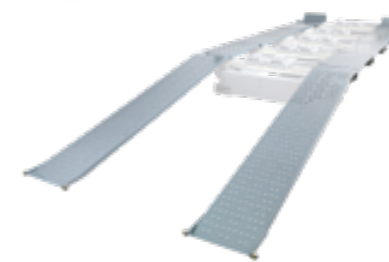

### Kit viti speciali



### Winstar software



### McPherson

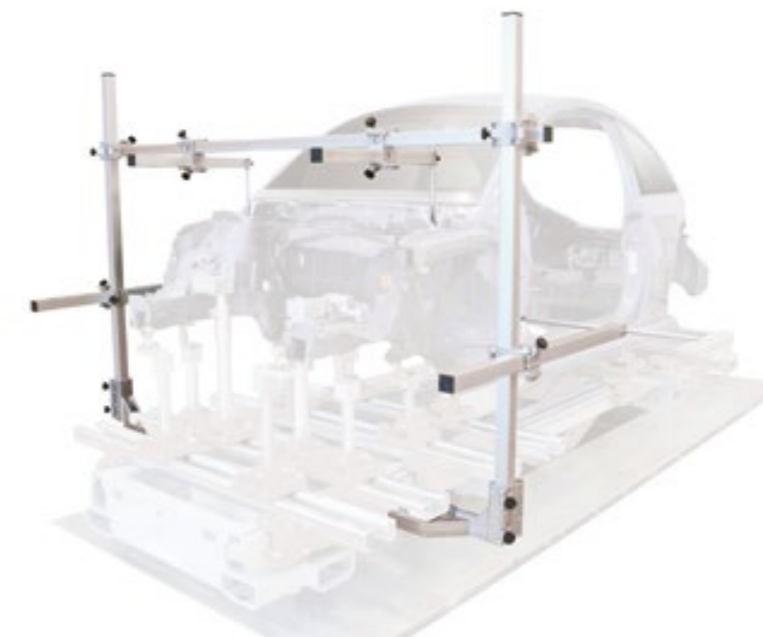



## FOCUS POINTS

**01** \_\_\_\_\_  
**RIPARA QUALSIASI VEICOLO**  
Passato, presente e futuro

**02** \_\_\_\_\_  
**RIPARA QUALSIASI DANNO**  
Piccolo, medio e grande

**03** \_\_\_\_\_  
**RIPARAZIONE 3D**  
Ripristina i valori in altezza,  
lunghezza e larghezza

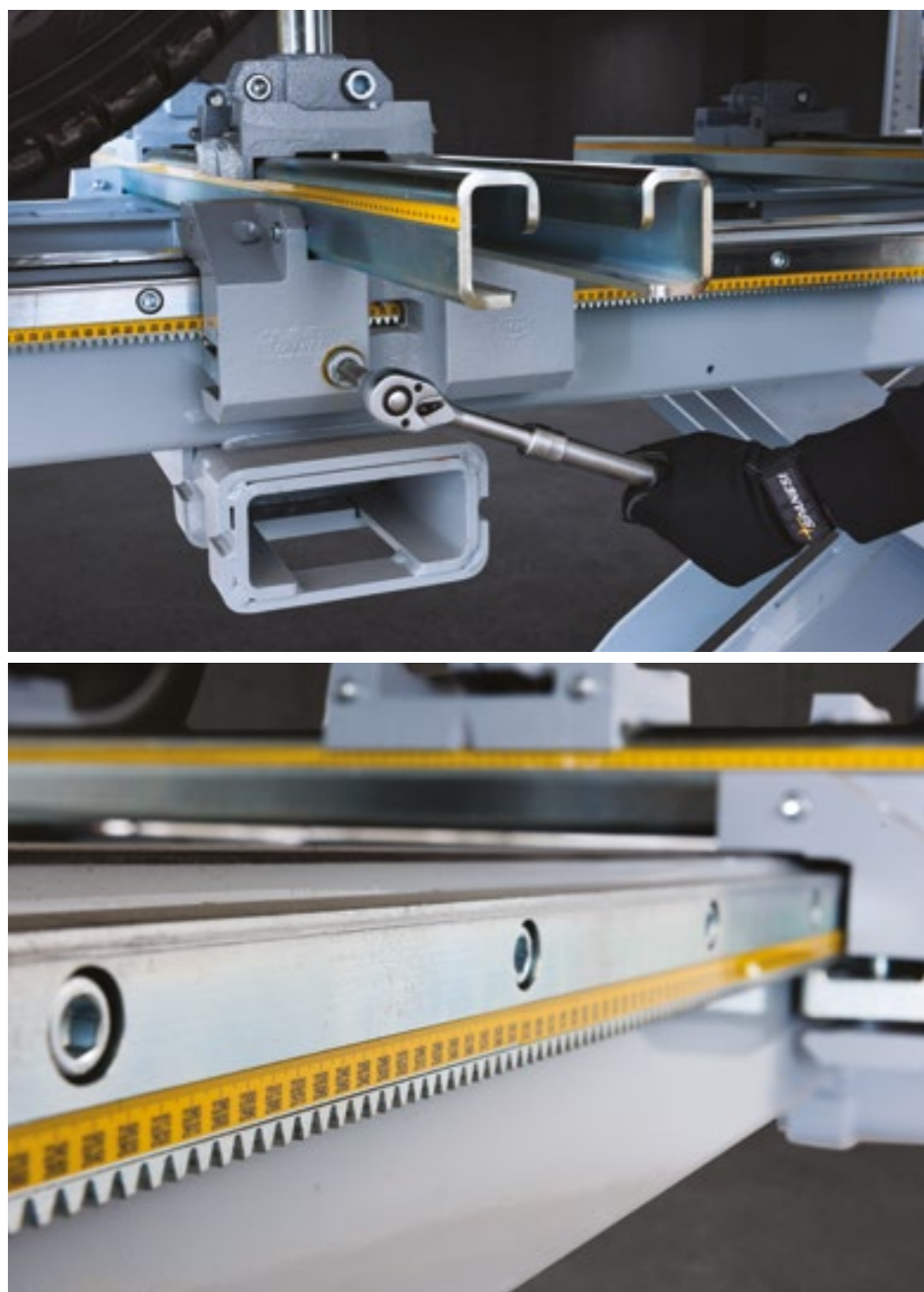

## FOCUS POINTS

**04** —  
**INGRANAGGI E CREMAGLIERE**  
 Per lo spostamento del veicolo lungo il banco

**05** —  
**INGRANAGGI E CREMAGLIERE**  
 Per spinte verso l'alto e verso il basso su ogni punto dima

**06** —  
**VELOCE, PRECISA ED EFFICIENTE**  
 Permette contemporaneamente di fissare, tirare e misurare

**07** —  
**SISTEMA COMPLETO**  
 Ripara i veicoli passati, presenti e futuri con gli accessori in dotazione



Fissaggio con morse universali

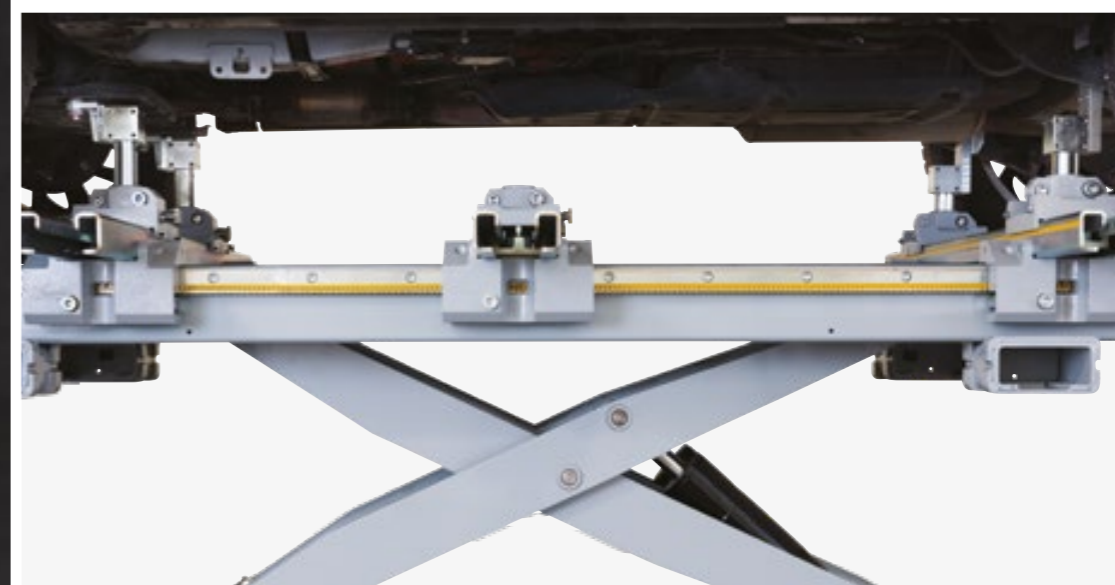

Fissaggio su punti di meccanica

## FOCUS POINTS

**08** \_\_\_\_\_  
**PERSONALIZZAZIONE**  
 3 differenti lunghezze  
 4-5-6 metri

**09** \_\_\_\_\_  
**SENZA SFORZI PER L'OPERATORE**  
 Traverse dima sempre posizionate  
 sul banco

**10** \_\_\_\_\_  
**PUNTO DI TIRO**  
 Potenza di tiro di 10 ton  
 12 Fissaggi sul banco  
 Tiro a 360°

**11** \_\_\_\_\_  
**POTENZA**  
 Puntone di tiro sempre in verticale  
 Molteplici direzioni di tiro  
 Senza alcuna perdita di potenza

**TIRO MULTIPLO**

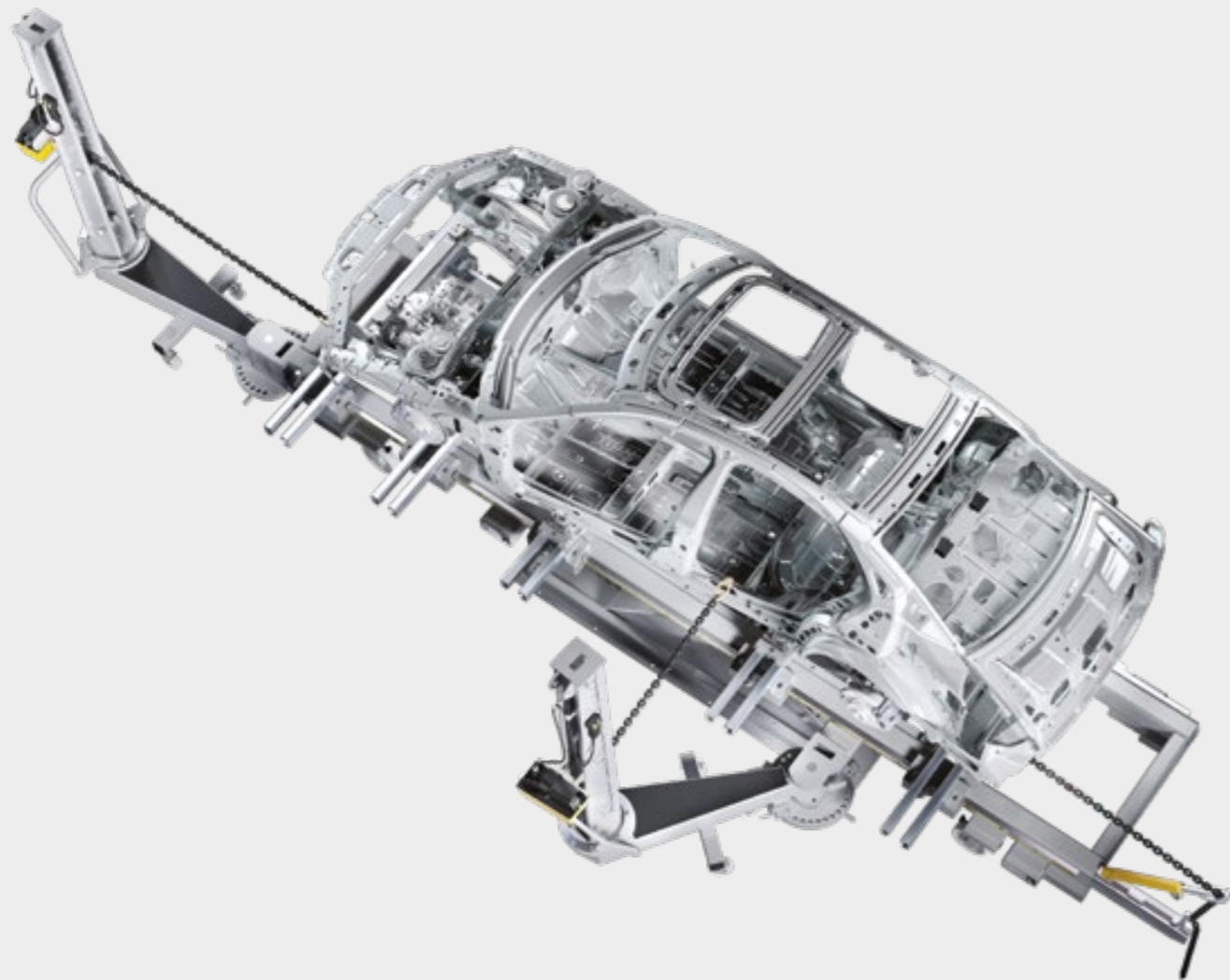

**TIRO TELESCOPICO (OPTIONAL)**

**TIRO VERSO IL BASSO (OPTIONAL)**



**INGOMBRI PUNTONE DI TIRO**

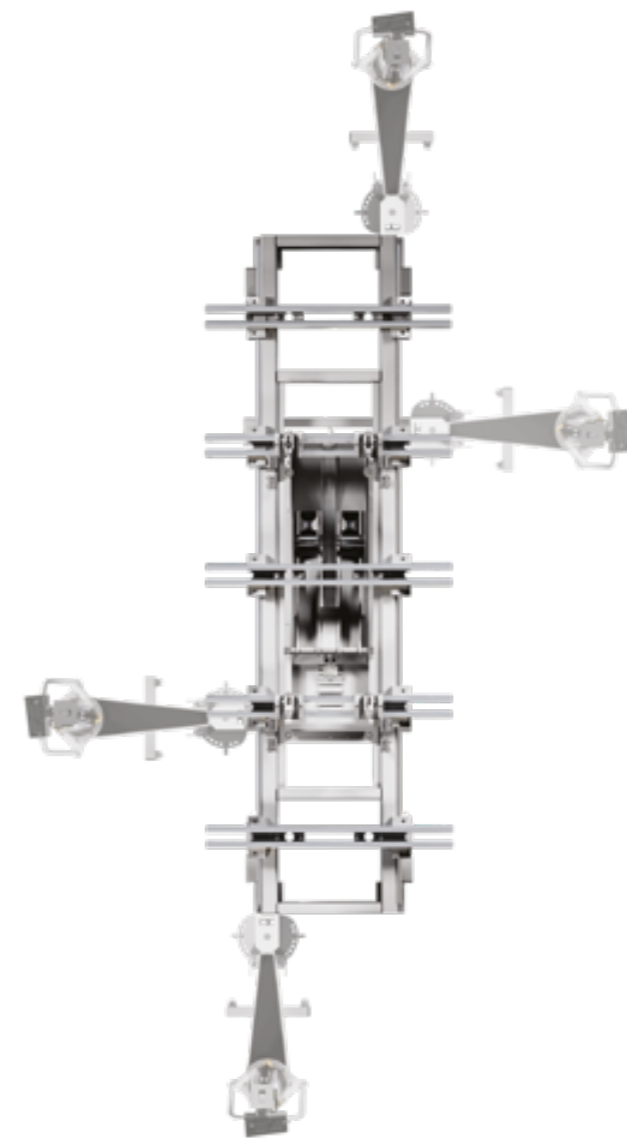

LUNGHEZZA TOTALE

<b>6900 mm -</b>	100TB 4 m
	100TS 4 m
	102 4 m
	106 4 m
<b>7900 mm -</b>	100TB 5 m
	100TS 5 m
	102 5 m
	106 5 m
<b>8900 mm -</b>	106EXT 6 m

LARGHEZZA TOTALE

**4120 mm -**



# 100 TB

Composto da:

- Banco con cremagliere
- Puntone di tiro
- 2 Traverse
- 4 Morse universali

CAPACITÀ DI CARICO	-
LUNGHEZZA	4-5 metri
LARGHEZZA	1,8 metri
ALTEZZA DI ELEVAZIONE	-
POTENZA DI TIRO	10 Ton



# 100 TS

Composto da:

- Banco con cremagliere
- Sollevatore con centralina
- Puntone di tiro
- 5 Traverse
- 4 Morse universali
- Carrello di dimaggio
- Rampe e pedane

CAPACITÀ DI CARICO	5000 Kg
LUNGHEZZA	4-5 metri
LARGHEZZA	1,8 metri
ALTEZZA DI ELEVAZIONE	1,6 metri
POTENZA DI TIRO	10 Ton





# 102

Composto da:

- Banco con cremagliere
- Puntone di tiro
- Dima Universale
- 5 Traverse

CAPACITÀ DI CARICO	-
LUNGHEZZA	4-5 metri
LARGHEZZA	1,8 metri
ALTEZZA DI ELEVAZIONE	-
POTENZA DI TIRO	10 Ton

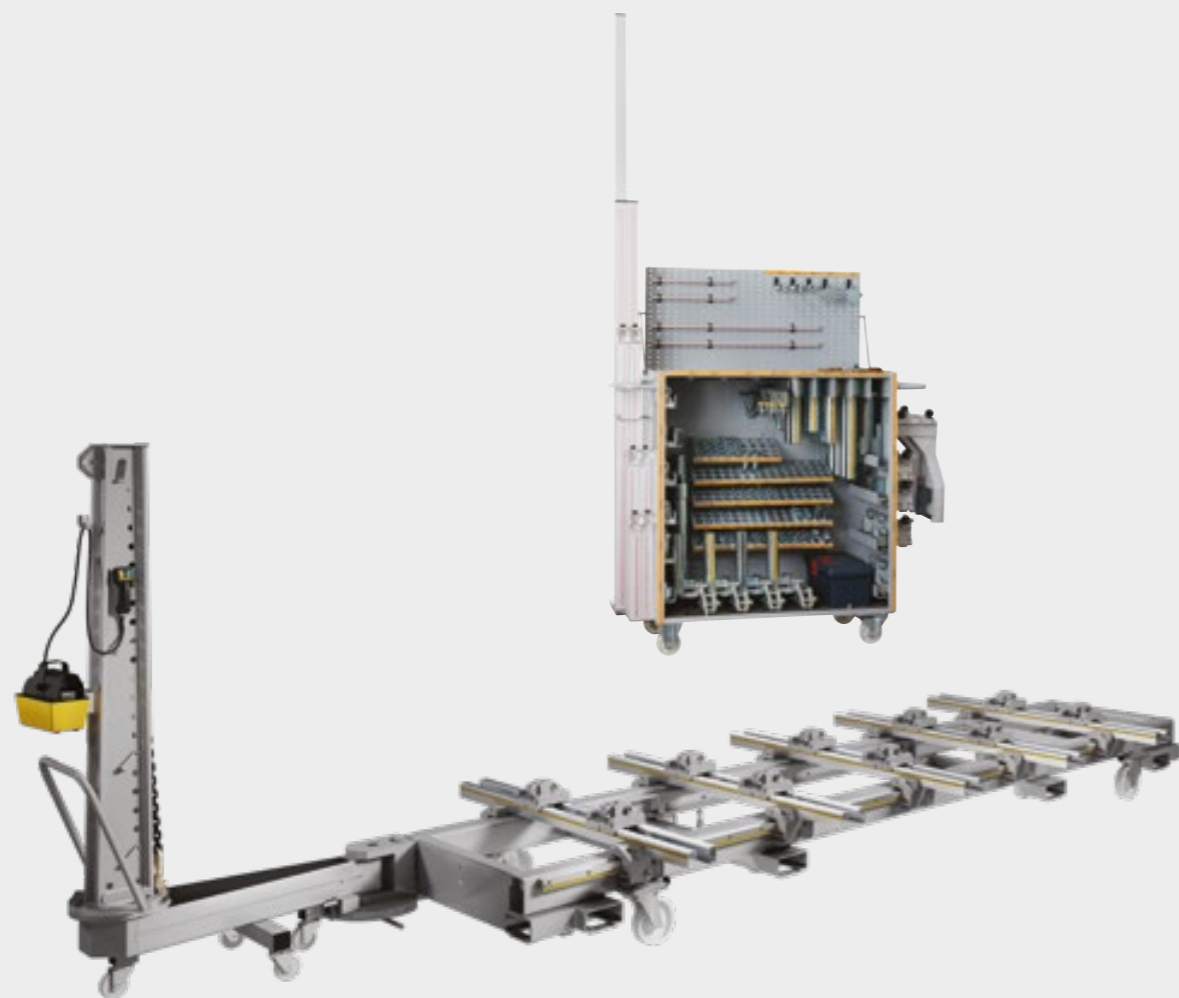

# 106

Composto da:

- Banco con cremagliere
- Sollevatore con centralina
- Puntone di tiro
- Dima Universale
- 5 Traverse
- Carrello di dimaggio
- Rampe e pedane

CAPACITÀ DI CARICO	5000 Kg
LUNGHEZZA	4-5 metri
LARGHEZZA	1,8 metri
ALTEZZA DI ELEVAZIONE	1,6 metri
POTENZA DI TIRO	10 Ton

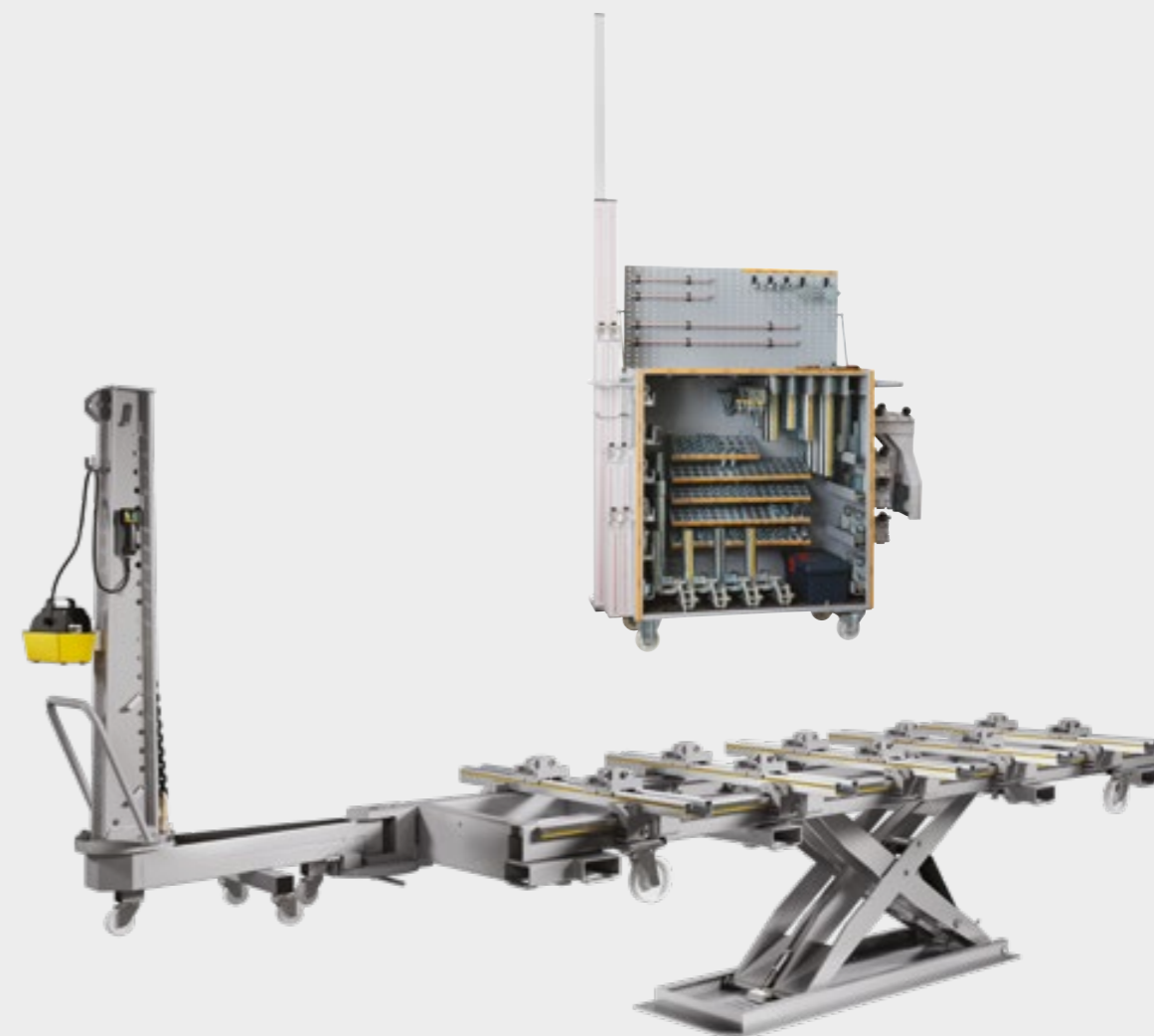

## 106 PLUS

### Scomparsa sotto il pavimento

La versione 106 PLUS è caratterizzata dall'infossamento del banco con il conseguente recupero di spazio all'interno della carrozzeria.

La salita e discesa del veicolo risultano quindi più comode e veloci, senza l'utilizzo delle rampe.

Composto da:

- Banco infossato con cremagliere
- Sollevatore con centralina
- Puntone di tiro
- Dima Universale
- 5 Traverse
- Carrello di dimaggio
- Pedane di posizionamento

CAPACITÀ DI CARICO	5000 kg
LUNGHEZZA	4-5 metri
LARGHEZZA	1,8 metri
ALTEZZA DI ELEVAZIONE	1 metro
POTENZA DI TIRO	10 Ton



## 106 EXT

### Il banco per i veicoli commerciali

Il 106 EXT è il banco destinato ai veicoli di grandi dimensioni.

Con i suoi 6 metri di lunghezza, è adatto agli interventi su furgoni, piccoli truck, SUV e monovolumi.

Composto da:

- Banco con cremagliere
- Sollevatore con centralina
- Puntone di tiro
- Dima Universale
- 6 Traverse
- Carrello di dimaggio
- Rampe e pedane

CAPACITÀ DI CARICO	5000 kg
LUNGHEZZA	6 metri
LARGHEZZA	1,8 metri
ALTEZZA DI ELEVAZIONE	1 metro
POTENZA DI TIRO	10 Ton



## BANCHI - COMPONENTI

### Banco con cremagliere

Il banco Spanesi sono costruiti per resistere alle più intense sollecitazioni di tiro; sono realizzati con i materiali più resistenti e affidabili per non diminuire minimamente le loro performance nel corso degli anni.



### Traverse

Le traverse sono sempre montate sul banco.



### Sollevatore con centralina

La centralina di comando (elettroidraulica) è posizionata all'esterno del banco.



### Morse universali



## BANCHI - COMPONENTI

### Puntone di tiro

Si blocca velocemente nel banco senza ausilio di martelli o chiavi.  
Ha una capacità di tiro diretta di 10 tonnellate.



### Rampe e pedane

Robuste e adatte per qualsiasi mezzo, permettono la salita e discesa del veicolo.

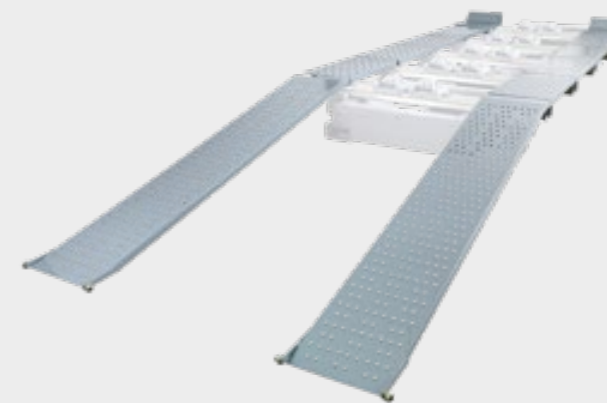

### Carrello di dimaggio

Permette di centrare il veicolo sul banco durante la fase di messa in dima.





**Spanesi S.p.A.**

Via Praarie 56/II - 35010  
Cavino di San Giorgio  
delle Pertiche (PD)  
Tel. +39 049 933 32 11  
e-mail: [info@spanesi.it](mailto:info@spanesi.it)